

BMB

(数位式回音影音4声道扩大机)
DIGITAL ECHO AV AMPLIFIER
DAR-800(C)

使用说明书

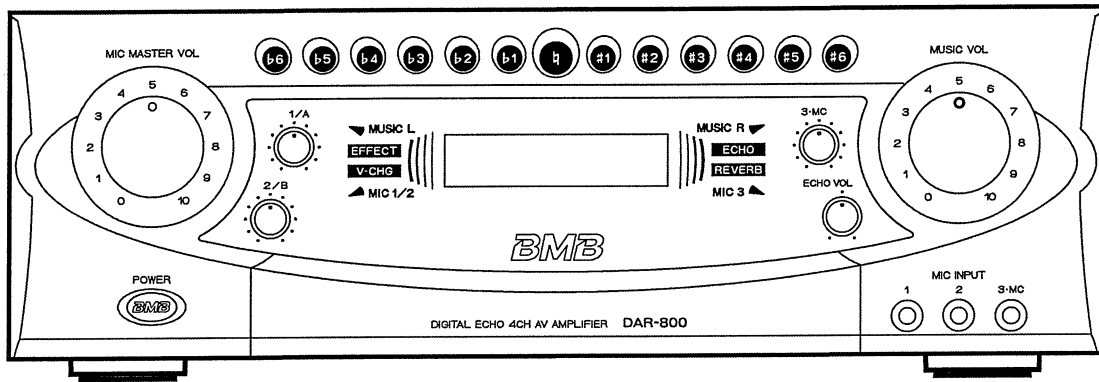

非常感谢您惠购我们的 Digital Echo AV 4ch Amplifier。
使用前，务请逐页详阅本手册，以便充分利用本装置。
使用本装置遭遇任何问题或是麻烦时，请即查阅本手册。

目 录

安全指导	2	详细操作	15
特点	3	音频/视频信号测试模式	16
安置注意事项	4	视频转换	16
连接前	4	遥控操作	17
安全注意事项	5	遥控器操作	18
前面板控制装置的名称及其功用	6	故障排除	18
液晶显示器	7	当“Err”指示出现时	19
后面板控制装置的名称及其功用	8	保养	20
系统的连接	11	售后服务	20
连接	12	使用者的风度	20
预防麦克风主音量控制装置		智慧财产权	20
与音乐音量控制装置 音量过高的设计	13	产品概况	20
开关控制片	13	技术诸元	21
基本操作	14		

安全指导



· 图形解释



一个三角形的图形里边有一个闪电形的箭头表明，警告设备里面有未绝缘的危险电压存在，该电压将足够让人有触电的危险。



一个等腰三角形的里边有一个惊叹号表明，警告附在装置上的印刷品上有重要操作和维修指导（服务）。

警告

为了减少火灾或触电的危险，请不要将本机暴露在雨中或潮湿的地方。

在连接和使用本机之前，仔细阅读所有的安全和操作指导书。

请保留该声明和用户手册以作将来参考。

关于本机的所有警告和操作指导应粘附在使用说明书中。

应遵循所有的操作和使用指导。

不要在靠近水的地方使用本机。例如，靠近浴缸，脸盆，（厨房的）洗涤槽，洗衣房或潮湿的地下室，游泳池。

本机应被安装在通风良好的地点和位置。例如，该机应该被安装在远离热源的地方。如，炉子辐射源或其他设备（包括放大器），这些将产生热。该机只能接在它的后面板上所标示的电压和频率的交流电源插座上。

电源线应按规定的线路布置，避免踩踏损伤，特别是靠近插头，多项插座，或机身电线伸出部位。请严格按照本机使用说明书进行清洁维护。当长时间不使用本机时，请不要将电源线插入电源插座。

注意不要透过开口部位落入任何物体或液体。在下述情况下，本机的售后服务和修理必须由有资格人员进行。

- A. 电源线或插头损坏，或
- B. 机身内掉入物体或液体洒入，或
- C. 机身暴露在雨水或其他任何液体中，或
- D. 机器工作不正常或明显异常，或
- E. 机器掉落或内部零件损坏

不要试图自己修理本机，必须委托有资格的维修人员进行。

特 点

- 超高性能数位功率放大器(4声道)。
- 三种配置方式
BTL : 360W+360W(8 Ω) 立体声功放
STSTEM1+2 : 两组立体声的扬声器(4声道)
150Wx2 (8 Ω)+150Wx2 (8 Ω)
STSTEM1 : 一组立体声的扬声器(2声道)
150Wx2 (8 Ω)
- 已经搭载了超高速 DSP, 能实现各种特效及啸叫衰减功能。
- 五个输入通道的功能按照预先设定的优先顺序自动选出。
- 易唱的高性能数位式回音。
- 效果装置端子可与图示均衡器连接。
- 可同时使用5只麦克风其中之一可让主持人接通或切断回音。
- 可相容的低阻抗高功率放大器能分别驱动两组扬声器。
- 配备有一个 ± 6 阶key 的控制装置, 能作高达3高低音调(半音阶音程)的变化, 曲子结束后, 自动回复标准的音调。
- 无线遥控器可以遥控音乐的音量、麦克风的音量、回音的程度、主调的控制与回音模式。
- 多功能蓝色LCD显示器, 可指出输入位置、特效及讯息。
- 麦克风1/2、3 及音乐L&R输出的指针端会指示峰值, 以避免超过负荷度。

安置注意事项

■避免将本装置安置在下列的位置：

- 阳光可以直接照射的地方，或是靠近加热体的地方。
- 通风不良，热不易散发的地方，或是充满湿气或灰尘的地方。
- 容易发生震动或倾斜情形的不稳定地方。
- 靠近窗户以致雨水可能打到的地方。
- 靠近厨具因而可能接触烟、油、热的地方。

连接前

■注意事项

- 连接时，应切断通至本装置的电源。
- 放大器上的输入与输出插孔，“白色”代表左声道，“红色”代表右声道。在左与右声道，作稳固的连接。
- 固定好电线插头。不良的连接，可能导致无声音输出，或是产生杂音。
- 从电源插座拆离电源线时，务请握住电源线的插头。

■交流电源插座的功率消耗

- 注意功率消耗未超过后面板上标示出的瓦值。勿将系统设备以外的任何装置接至本装置后面的**AC OUTLETS**(交流电源插座)。
- 即使电视显示器的功率消耗值小于本装置的容许值，亦请勿接连电视显示器，因为在接通(电源开关**ON**)电源时它会产生大量的电流，而使其瞬时功率消耗可能超过容许值。

安全注意事项

查明当地交流电源的电压值

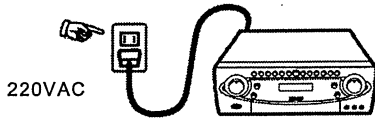

勿将电源线接到直流电源(DC)。

如发生故障

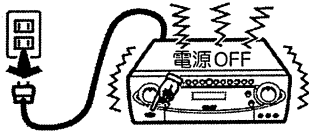

万一发生故障，如噪音或是臭味，请立即从交流电源插座取下电源线，停止使用本装置，并请教您当地的经销商。

勿擅自拆解本装置

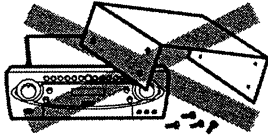

勿试图修改、修理或是拆解本装置，因为打开或是取下罩盖，可能使您面临危险的高电压或是其他的危险。本装置内并无使用者可作维修的部件。如因您试图改装本装置而使本装置发生问题或故障，我们不保证本装置的品质。

长时间不使用本装置时

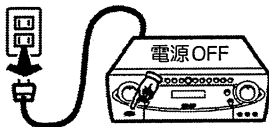

当您欲离开家一段长时间时，请切断(OFF)电源，并从交流电源插座取下电源线。此举可以防范意外或是火灾。

避免将任何物体或液体掉入或流入本装置

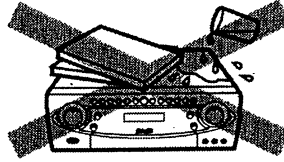

切勿由开口处将任何种类的物体掉入本装置，因为它们可能碰触具有危险的电压点或使电路短路，而引发火灾或是电击。切勿让任何液体流入本装置。如果有物体或液体掉落，请从交流电源插座取下电源线，并请教您当地的经销商。

勿损坏电源线

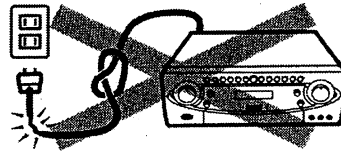

从交流电源插座取下电源线时，务请抓握与拉扯插头部分而非电线部分。电源线受损可能导致短路或电击。电源线应勿安置在家俱下面或是电源线可能受损的地方。

勿使本装置上的交流电源插座过载

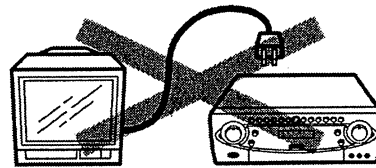

本装置设置了交流电源插座，可与系统源组件连接。但请勿使本装置上的交流电源插座过载。功率消耗如超过后面板上的标示值，可能导致火灾或其他危险。此电源插座应勿用来连接电视机，电视机可能瞬间超过指出的最大值。

前面板控制装置的名称及其功用

前面板

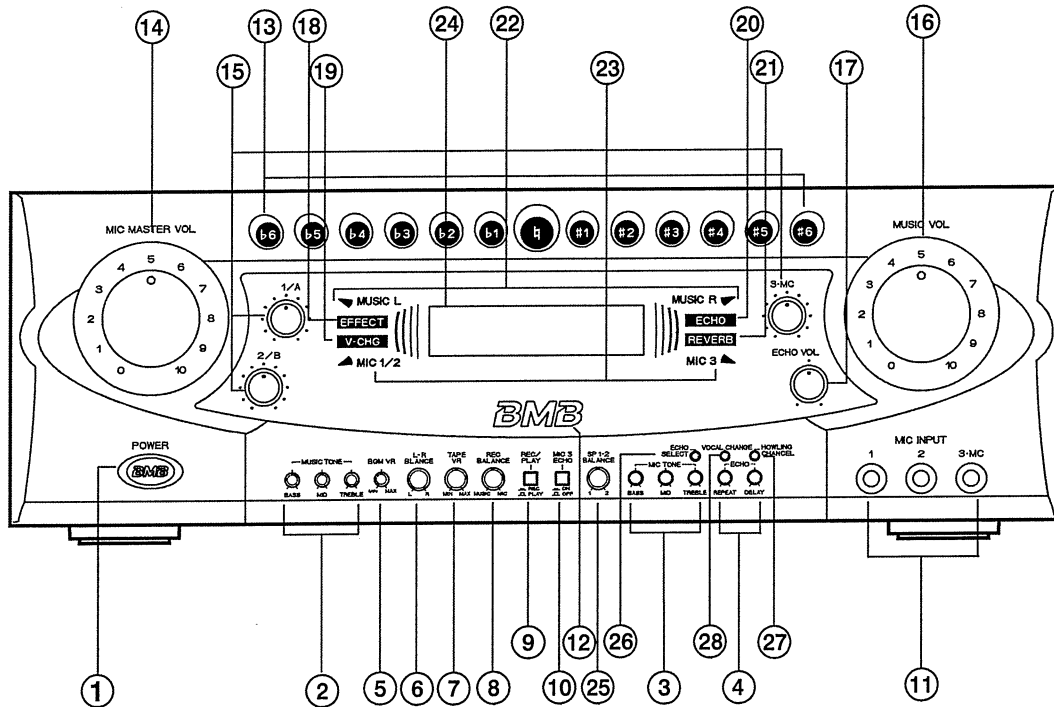

- ① POWER(电源)开关
按下可接通(开)电源。再次按下即可切断(关)电源。
- ② MUSIC TONE(音乐音质)控制装置(BASS/MID/TREBLE)
加强低、中或高频,可以调整音乐的输入。
- ③ MIC TONE(麦克风音质)控制装置(BASS/MID/TREBLE)
加强低、中、高频,可以调整麦克风的输入。
- ④ ECHO(回音)控制装置(重复/延后)
REPEAT(重复):调整回音滞留的持续时间长短。
DELAY(延后):调整回音再现的间隔时间。
- ⑤ BGM VOL(背景音乐音量)控制装置
将背景音乐调至最理想的音量。此控制装置出厂时设定在9点至10点之间的位置。
- ⑥ BALANCE(平衡)控制装置
调整左右声道扬声器输出音量之间的平衡。
- ⑦ TAPE VOL(磁带音量)控制装置
调整“磁带”再生(playback)的音量。
- ⑧ REC BALANCE(录音平衡)控制装置
在录音时调整音乐来源与麦克风音量的协调,操作方面的详细说明见15页。
- ⑨ REC/PLAY(录/放)选择开关(REC /PLAY)
(录 /放)利用磁带录音时,请将此开关按到REC(录)():放带时,则请按到PLAY(放)()。录音时为避免有杂音,务请设定到REC(录)。
- ⑩ MC-3/ECHO(节目主持人/回音)开关(ON/OFF)
欲在第三麦克风(节目主持人使用)输入建立回音,请压此开关。
- ⑪ MIC INUPT(麦克风输入)插孔(1/2/3-麦克风)
麦克风输入插孔。
- ⑫ Remote control sensor(遥控器传感装置)
可以接收从附赠的无线遥控器(RMR-800)发出的信号。

⑬ Key control buttons(主调控制按钮)

改变歌曲的音调时, 请按需要的按钮。这些按钮可以改变音调±3音调, 每一个按钮相对前一音调, 可以改变半音阶的音调。被选出的音调, 会由按下按钮的颜色改变来作显示。(一首歌曲再生结束后, 会自动恢复标准音调)

⑭ MIC MASTER VOL(麦克风主音量)控制装置

调整麦克风整体输入的音量。

⑮ MIC VOL(麦克风音量)控制装置(1/A, 2/B, 3-MC)

1 / A: 调整MIC INPUT(麦克风输入)1与MIC(麦克风)A(后面板上)的输入量。

2 / B: 调整MIC INPUT(麦克风输入)2与MIC(麦克风)B(后面板上)的输入量。

3-MC(节目主持人): 调整MIC INPUT(麦克风输入)3-MC的输入量。

· 正常使用时, 建议将输入量定在最大。

⑯ MUSIC VOL(音乐音量)控制装置

调整与音频输入端子相接的设备音量。(此控制装置不会改变背景音乐的音量。欲改变其音量, 请使用BGM VOL(背景音乐音量)控制装置)

⑰ ECHO VOL(回音音量)控制装置

调整MIC INPUTs(麦克风输入)1、2、3-MC与MICs(麦克风)A与B的整个回音量。

⑱ EFFECT : Effect Mode Indicator 效果指示

显示所选定的效果模式

⑲ V-CHG : Vocal Change Indicator 人声变调指示

显示所选定的人声变调功能模式

⑳ ECHO : Echo Indicator 回音指示

显示所选定的回音效果

㉑ REVERB : Reverb Indicator 回响指示

显示所选定的回响效果

㉒ MUSIC Input Peak Indicator 音乐输入值指示

显示音乐输入数值(左、右)

㉓ MIC Input Peak Indicator 麦克风数值显示

显示MIC-1/2/A(左)数入值

及显示MIC-3/B(右)(-3dB)

㉔ LCD Display 液晶显示器

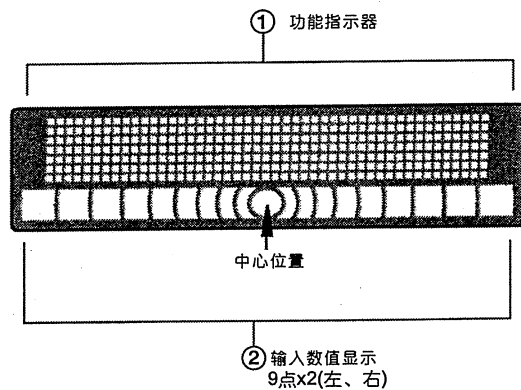

① Function indicator 功能指示

指出此放大器的现在功能或状态

② Peak level indicator 输入峰值电平显示

左右声道输入峰值电平显示 (9点/CH及中心点)

㉕ SP 1-2 BALANCE 扬声器平衡

调整SYSTEM-1及SYSTEM-2之间输出平衡

更多资讯请参阅P12

SYSTEM-1扬声器 (BTL 模式: 左声道)

SYSTEM-2扬声器 (BTL 模式: 右声道)

㉖ ECHO SELECT Switch 回音选择开关

按此键选择回音效果并会显示在显示器上

回音 → 回响 → 混音 →

㉗ FEEDBACK REDUCER (ON/OFF) 啸叫衰减器

按此键来寻找啸叫点及衰减啸叫强度

注意: 假使按下此键仍不能改善啸叫情况, 检查麦克风及扬声器位置, 调整音量或改变扬声器角度使声音不要反馈到麦克风。

㉘ V-CHG Selector Switch 人声变调模式选择开关

按此键来改变人声并显示在液晶显示器

注意: 若需 ⑱ ⑲ ⑳ ㉑ ㉒ ㉓ ㉔ ㉕ ㉖ ㉗ ㉘ 更多资讯
请参阅 P15

后面板控制装置的名称及其功用

后面板

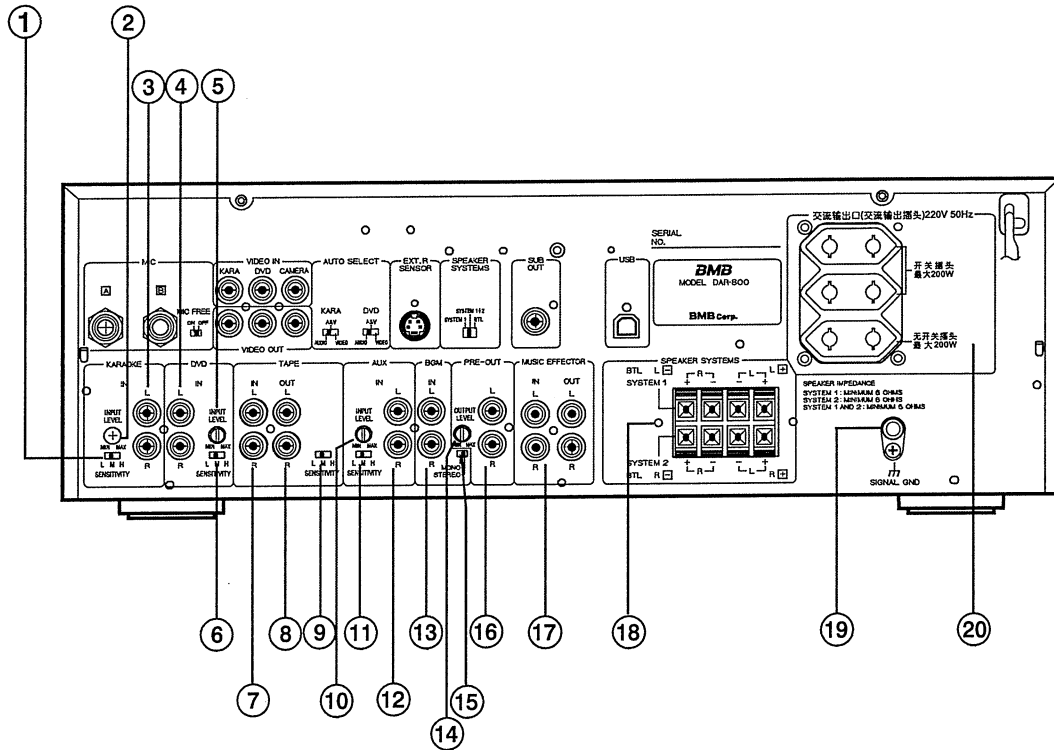

① KARAOKE SENSITIVITY(KARAOKE灵敏度)选择开关

将CD音频输入电平设定在可被自动测试与转换的灵敏度。

L(ow)(低): 即使CD再生完毕功能不改变到“BGM”或其他模式, 设定在此位置。

M(id)(中): 在正常工作条件时, 设定在此位置。

H(igh)(高): 当DVD再生期间功能改变到其他模式时, 设定在此位置。

② KARAOKE (KARAOKE输入电平)控制装置

调整此控制装置以与其他输入(DVD、TAPE、AUX)(雷射唱盘、磁带、辅助装置)的电平平衡。

③ KARAOKE 音频输入插孔

连接KARAOKE 放唱机的音频输出插孔。

④ DVD(雷射唱盘)音频输入插孔

连接LD卡拉OK播放机的音频输出插孔。(请勿连接BGV(背景视频)DVD影碟机)。

⑤ DVD INPUT LEVEL(DVD输入电平)控制装置

调整此控制位置以与其他输入(KARAOKE、磁带、辅助装置)平衡。

⑥ DVD SENSITIVITY (DVD灵敏度)选择开关

将DVD音频输入电平设定在可被自动测试与转换的位置。

L(ow)(低): 即使DVD再生完毕功能亦不改变到“背景音乐”或其他模式, 设定在此位置。

M(id)(中): 在正常工作条件时, 设定在此位置。

H(igh)(高): DVD再生期间功能改变到其他模式时, 设定在此位置。

⑦ TAPE IN(磁带输入)插孔

连接放带机的音频输出插孔。

⑧ TAPE OUT(磁带输出)插孔

连接放带机的LINE IN插孔。

由MIC MASTER VOL(麦克风主音量)控制装置与MUSIC VOL(音乐音量)控制装置以外的各输入控制装置设定的电平在此输出。(此电平与扬声器的音量无关)

⑨ **TAPE SENSITIVITY(磁带灵敏度)开关**
将磁带再生输入电平设定在可被自动测试与转换的位置。

L(ow)(低): 即使磁带再生完毕功能亦不转变到“BGM”或其他模式, 设定在此位置。

M(id)(中): 在正常工作条件时, 设定在此位置。

H(igh)(高): 磁带再生期间功能改变到其他模式时, 设定在此位置。

注: 如果在磁带的两首曲子之间有很多杂音, 即使此开关设定到L(低), 灵敏度亦不能被自动转换。此外, 如果录音量太低, 即使此开关设定到H(高), 灵敏度亦不能被自动转变。

⑩ **AUX INPUT LEVEL(辅助装置输入电平)控制装置**
调整此控制装置以, 与其他输入(CD、LD、磁带)平衡。

⑪ **AUX SENSITIVITY(辅助装置灵敏度)选择开关**
将AUX(辅助装置)音频输入电平设定在可被自动测试与转换的灵敏度。

L(ow)(低): 即使AUX(辅助装置)源再生完毕功能亦不改变到“BGM”或其他模式, 设定在此位置。

M(id)(中): 在正常工作条件时, 设定在此位置。

H(igh)(高): AUX(辅助装置)源再生期间功能改变到其他模式时, 设定在此位置。

⑫ **AUX IN(辅助装置输入)插孔**
在此连接外部音频源设备的音频输出插孔。

⑬ **BGM IN(背景音乐输入)插孔**
连接来自有线广播系统的音频源, 例如, 背景音乐。

⑭ **PRE-OUT OUTPUT LEVEL(预输出电平)控制装置**
调整此控制装置以与功率放大器的电平平衡。

⑮ **MONO/STEREO(单声道/立体声)选择开关**
根据背景音乐的音频输入(有线广播系统), 选择需要的位置。如果背景音乐是立体声音频源, 连接左右声道, 然后再将此开关设定到STEREO(立体声)位置。如果背景音乐是单声道音源, 请连接L(左)或R(右)声道, 然后再将此开关定到MONO(单声道)位置。

⑯ **PRE-OUT(预输出)插孔**
用来连接功率放大器或混合器的输出端子。

⑰ **MUSIC EFFECTOR IN/OUT(音乐效果装置输入/输出)插孔**
用来连接附属装置的输入与输出插孔, 例如图示均衡器。
注: 除非连接正确, 否则将无声音输出。

⑱ **SPEAKER SYSTEMS(扬声器系统)连接器**
与阻抗 $4\Omega \sim 16\Omega$ 扬声器连接的连接器的。
· 如果连接两组扬声器, 请用阻抗为 $8\Omega \sim 32\Omega$ 的扬声器。

⑲ **SIGNAL GND(信号接地)端子**
为避免本装置遭受电击或因其他设备产生杂音, 建议为此装置接地。如果作了接地, 原因不明的故障可能得以排除。

⑳ **AC OUTLETS(交流电源插座)**
· 开关式
当本装置的电源开关被转到ON位置, 电力即会供至与其连接的设备。
· 非开关式
不论本装置的电源开关是在ON或OFF位置, 电源随时供给连接的设备。

注意!

使用AC OUTLETS(交流电源插座), 不得超出指定的最大功率值。请勿连接电视机, 因为它会在电源接通时产生大量的电流。

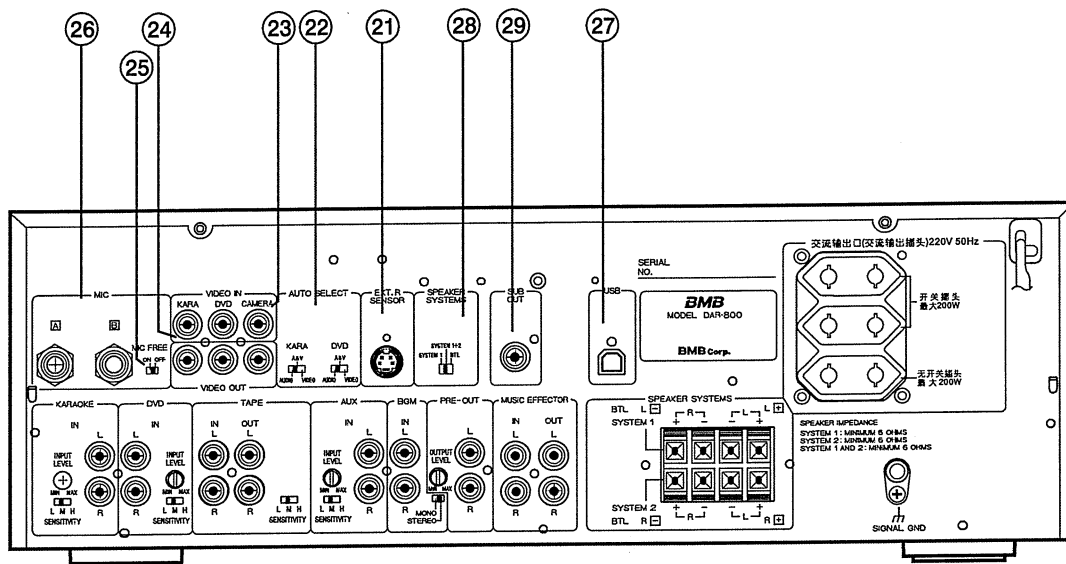

②1 EXT(ernal)REMOTE SENSOR(外接遥控传感器)端子

供外接遥控器用的端子。如果外接了遥控器，前面板上的传感装置将停止作用。

②2 AUTO SELECT(自动选择)开关
视开关的位置而定，测试模式将在三个模式(AUDIO, A&V或VIDEO)(音频、音频&视频或视频)之间转变。

②3 VIDEO IN(视频输入)插孔
KARAOKE：在此连接卡拉OK的视频输出插孔。
DVD：在此连接DVD卡拉OK的视频输出插孔。
CAMERA(摄影机)：在此连接摄影机的视频输出插孔。
当功能定在BGM(背景音乐)(有线广播系统)、TAPE(磁带)或AUX(辅助装置)时，来至此插孔的视频信号输出，会出现在电视机屏幕上。

②4 VIDEO OUT(视频输出)插孔
多达三台电视机可以连接到这些视频输出插孔。
注意，节目主持人的麦克风(3-MC)可以随时使用。

②5 MIC FREE(麦克风自由)开关
将此开关选到ON位置，可让麦克风被随时使用。当功能定到BGM(背景音乐)(有线广播系统)时，此开关让麦克风的声被接通或切掉。

如果此开关定到OFF位置，在BGM(背景音乐)模式下不会有任何声音输出。

②6 MIC [A][B](麦克风[A][B]插孔)
插孔A是一个与前面板上的MIC INPUT(麦克风输入)1的混合输入插孔；而插孔B则是与MIC INPUT(麦克风输入)2的混合输入插孔。

②7 USB I/F (Interface) USB 介面
维修时连接 USB 线并非在正常情况下使用

②8 SPEAKER SYSTEMS Selector switch 扬声器选择开关
BTL：BTL 放大器驱动两组扬声器
SYSTEM 1 = 左声道 L □ / L ⊕
SYSTEM 2 = 右声道 R □ / R ⊕
SYSTEM 1+2：两组扬声器分别驱动
(4 组独立的功放模块)
SYSTEM 1 = 左 - 右声道 (立体)
SYSTEM 2 = 左 - 右声道 (立体)
SYSTEM 1：只 SYSTEM 1 一组扬声器可有效使用 (出厂预设)
请参阅扬声器设定细节说明

②9 SUB OUT (SUB 插孔)
可连接超低频低音功放
(超低频指低於 50Hz)

系统连接

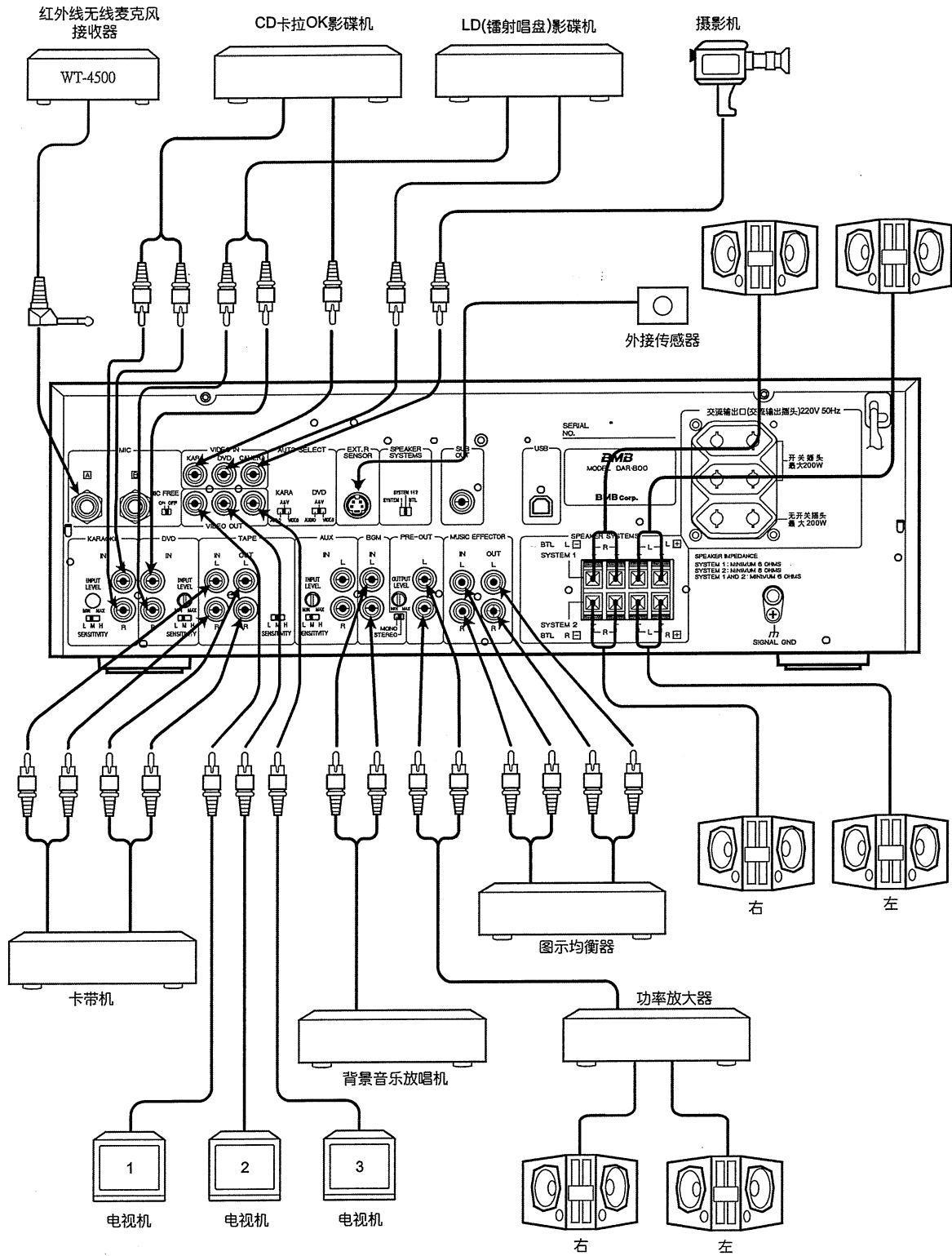

连接

■如何连接扬声器导线

1. 压下杆后嵌入导线剥去外皮的一端。
2. 放开杆以便将此导线夹住固定。

+ 线搭配 + 连接器

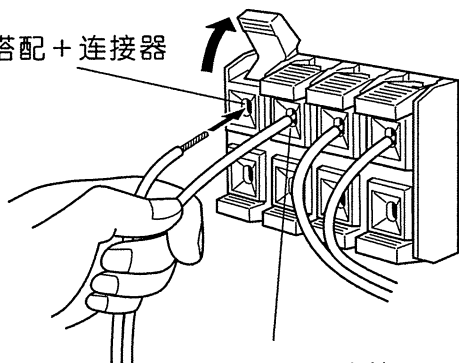

- 线搭配 - 连接器

15mm
作连接前, 先用钳子剥去导线端外皮约15mm长。

- 连接RCA插头式(pin plug)导线时, 请搭配颜色 - 红色线接到红色插孔, 白色接到白色。

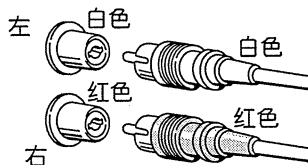

注意:

- 看清楚导线剥皮处(纯导体)未从扬声器的连接器穿出。如果导线剥皮处与其他导体接触, 可能导致本装置故障。
- 使用阻抗为 $6\Omega \sim 16\Omega$ 的扬声器。
- 如果连接了阻抗值低于 6Ω 的扬声器, 保护电路即可能开始作用, 而破坏正常的立体声再生。
- 当设定在BTL模式时, 请用阻抗值为 8Ω 或更高的扬声器。

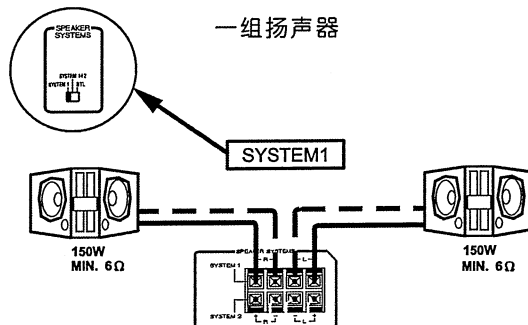

注意: 在SYSTEM 1模式请勿连接下端插孔 因无作用而无声音

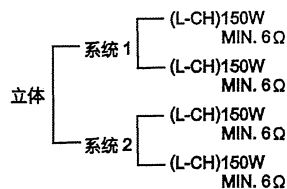
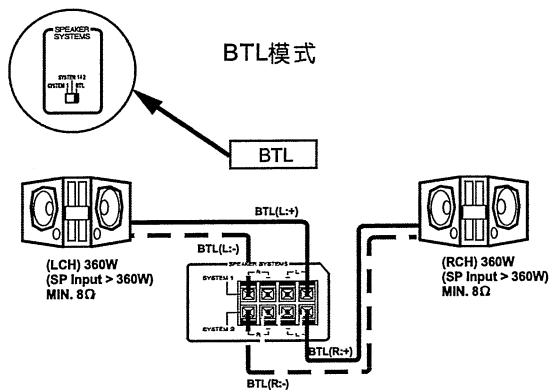
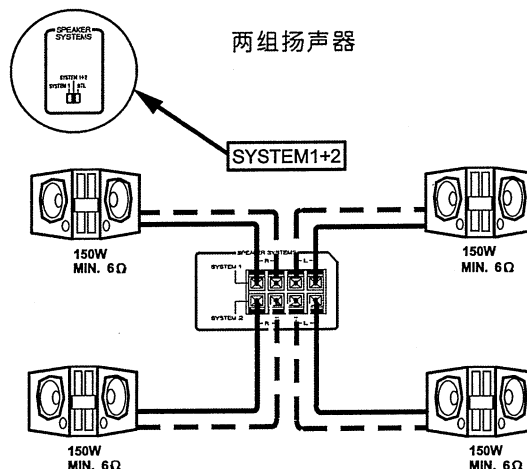

预防麦克风主音量控制装置与音乐音量控制装置音量过高的设计

虽然，音量一般可从0变到10，此装置可让您将最大音量改成您需要的设定值(例如高达8、9、10等)。

■ 设定程序

- 1.取下音量旋钮。
- 2.取下旋钮后面的螺丝，然后再将它装到您需要的最大音量处。

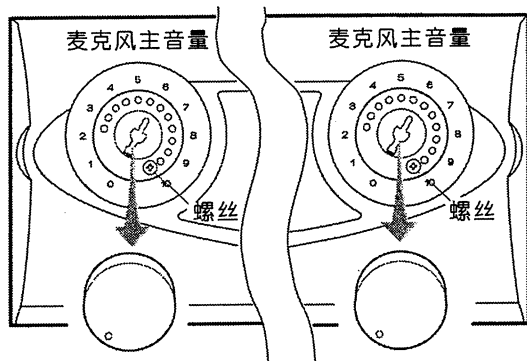

麦克风之主音量控制旋钮

本音乐音量控制旋钮在螺丝固定的位置，请调整音量位置，防止过度旋转来保护喇叭。

注意!

- 当使用 DAR-800 扬声器时，请使用较高功率操控的喇叭。DAR-800 的最大功率是超过360/CH
- 请确定调整音量以达到适合音量，来预防超过负荷与失真。应避免超过负荷与失真因为这会造成系统上的问题。
- 请不要贴近喇叭听声音，大音量会伤害耳朵。

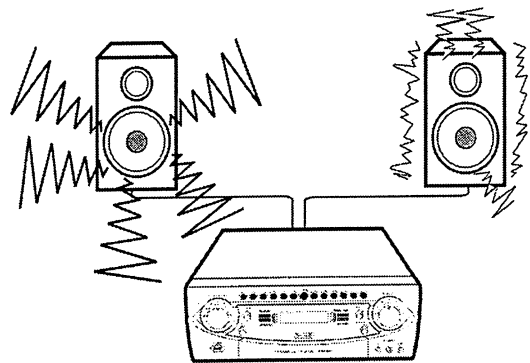

门盖开关控制片

前盖控制片可保护设定，若要解除，在控制片底部下压即可。

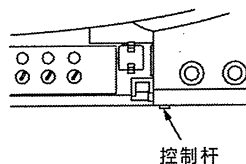
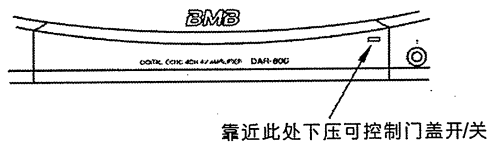

控制片底视图

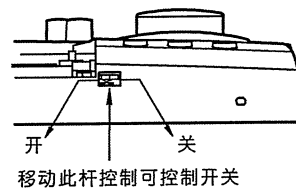

在开处时：压控制片右侧可开启控制片。

在关处时：控制片是关著无法开启，预防设定时碰撞损坏。

注意：

在开处时不得关上控制片，以免损坏控制片。

基本操作

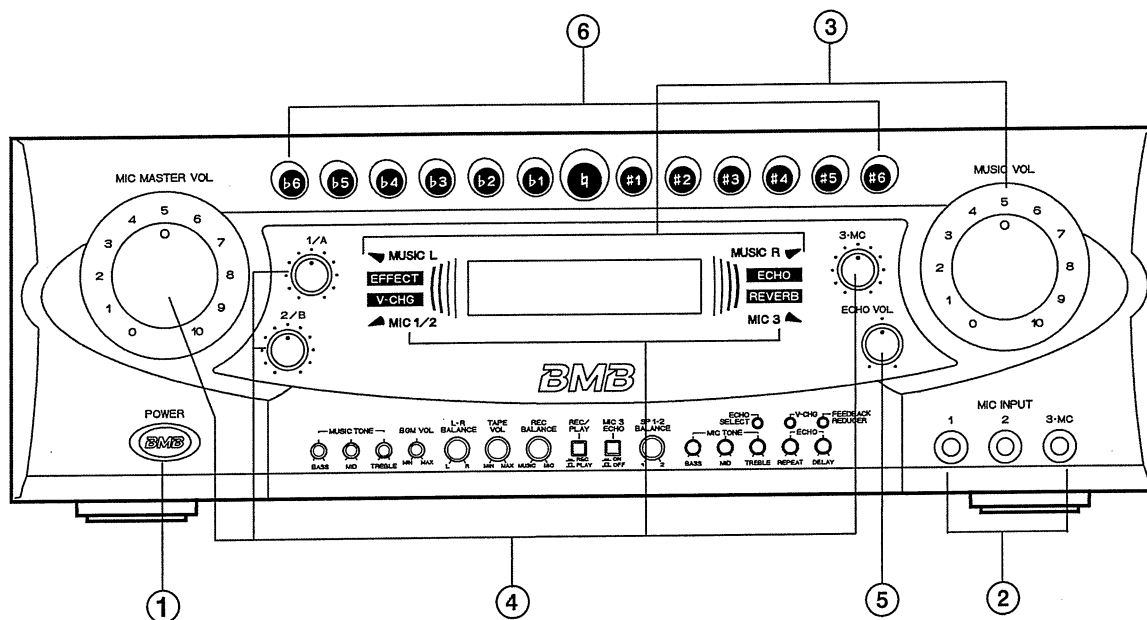

- ① 按下本装置与其他设备的电源开关(power)
- ② 连接需要数量的麦克风。
- ③ 将卡拉OK机器设定至再生模式，然后再将MUSIC VOL(音乐音量)控制装置调节到需要的音量。
- ④ 调节MIC VOL(麦克风音量)控制装置与MIC MASTER VOL(麦克风主音量)控制装置，使音量与音乐源的音量达成平衡。

备注：

如果Peak的指示呈现红色的闪烁灯，这是输入的程度太高，需调整声音或是MIC主要音量控制来降低输入的程度。

- ⑤ 按需要调整回音模式与回音量。
- ⑥ 用主调(音乐术语)控制按钮调整音度。

现在需要的设定已告完成，您不需再操作本装置。您要做的就是去操作音乐源设备。

■ 如何正确使用麦克风以及操作注意事项

- 麦克风与尊口应保有约5~10CM(公分)的距离。
- 为使话音清晰，麦克风风头与麦克风握住位置之间，应留有适当的距离。
- 勿遮住麦克风的下端风屏，因为这可能贝士(bass)消音而破坏正确的话音再现。而且它可能造成啸叫声(howling)。

(1) 留出约5~10公分的距离。

(2) 留出适当的距离。



- 当您使用 IR 麦克风系统时(即黑色塑胶视窗部分)，不要覆盖或遮蔽 IR 麦克风底部的无线讯号发出处，因这会使讯号变弱。

- 使用麦克风时不要靠近喇叭，这将会引起咆哮声。

详细操作

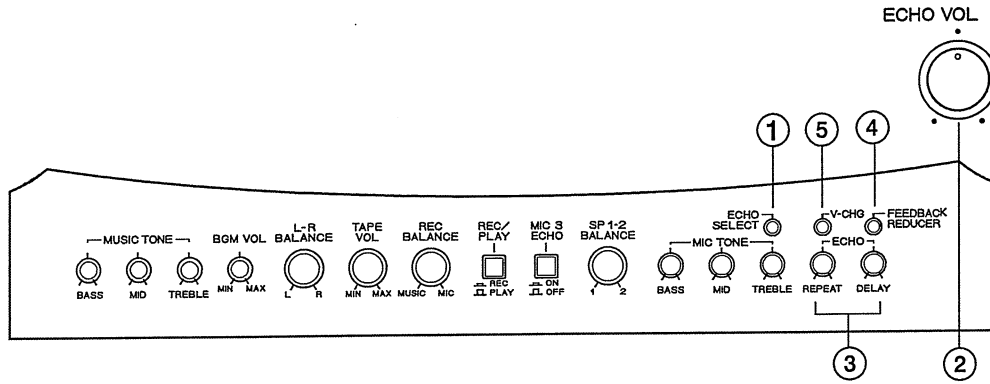

■使用回音特效

1. 按① ECHO SELECT 特效选择来选择回音
2. 调整② ECHO VOL 麦克风的回音程度来配合背景音乐
3. 转动回音的控制部分③ ECHO Controls来调整及延缓回音的速度

① ECHO SELECT 特效选择

当要选择特效包括回音，请按此开关。回音位置的改变会显示在LCD上，如下所示：

ECHO → REV → MIX → ROCK →

回音的控制仅存在于回音模式下

LCD显示“ECHO” “REVERB” “EFFECT”

② ECHO VOL Control 回音的音量控制

要调整整个麦克风的回音程度，请以顺时针方向旋转以提升音量。

③ ECHO Control (REPEAT/DELAY)

回音控制(重复/延缓)

重复：调整回音持续的时间

延缓：调整回音重复的间隔

④ FEEDBACK REDUCER 减少回授状况

按下 FEEDBACK REDUCER 开关预防回授情况，当特效有用时LCD会显示“FEEDBACK On”（请参阅P5 (27)）。

⑤ V-CHG Selector Switch (V-CHG选择开关)

当选择一些特效时会有声音变化的功能，请参考表格“X”是不可改变“O”是可改变。

V-CHG UP：改成高音调(似女声)

V-CHG DWN：改成低音调(似男声)

效果控制

名称	LCD 显示	功能	参数值	V-CHANGE
ECHO	ECHO	ECHO 音量、重复、延迟	0~50	X
REVERB	REVERB	REVERB 音量、重复	0~50	X
MIX	MIX	混合 Echo 及 Reverb	0~50	X
ROCK	ROCK	Rock 音效控制	0~50	O
ENKA	ENKA	Enka 音效控制	0~50	O
BALLAD	BALLAD	Ballad 音效控制	0~50	O
FLANGER	FLANGER	Flanger 音效控制	0~50	O
PANNING	PANNING	Pans 左右声音	0~50	O
DISTORTION	DISTORTION	关闭音效控制	0~50	O
RADIO VOICE	RADIO	Radio 声音音效控制	0~50	O
DUET	DUET	Duet 声音音效控制	-17~+17	O
EFFECT OFF	EFFECT OFF	关闭效果		
VOICE CHANGE (V-CHG)	V-CHG OFF V-CHG UP V-CHG DWN	声音改变无作用 声音改变成高音调 (高 1 octave = 女声) 声音改变成低音调 (低 1 octave = 男声)		
FEEDBACK REDUCER	FB-RED ON FB-RED OFF	回授减少控制打开 回授减少控制关闭		

音频 / 视频信号测试模式

至于KARAOKE与DVD功能，测试模式将视后面板上AUTO SELECT(自动选择)开关的位置而定，在三个模式(AUDIO, A&V或VIDEO)(音频、音&视频、视频)间变换。AUX(辅助装置)与TAPE(磁带)功能，将以音频信号测试。

■当开关到“AUDIO”(音频)

- 音频输入会被测试到，功能将按下列预先设定的优先顺序改变：①KARAOKE②DVD③辅助装置④磁带与⑤背景音乐。例如，如无KARAOKE音频而且正在再生DVD与辅助装置，优先序位将赋给DVD，而再生DVD输入。

- 当开关定到“VIDEO”(视频)
视频输入会被测试到，功能将按下列顺序改变
①KARAOKE②DVD与③摄影机。

■当开关定到“A&V”(音频&视频)

- 音频输入或视频输入会被测试到，功能将按下列顺序改变：①KARAOKE②DVD③辅助装置④磁带与⑤背景音乐。视频将按下列顺序改变：
①KARAOKE②DVD③摄影机。
- 如果输入了音频与视频，功能将按最先测试到的信号转变。

视频转换

虽然视频信号会与音频信号的转换同时转换，如果功能被设定到辅助装置、磁带或是背景音乐，来自摄影机的视频信号输入会被输出。

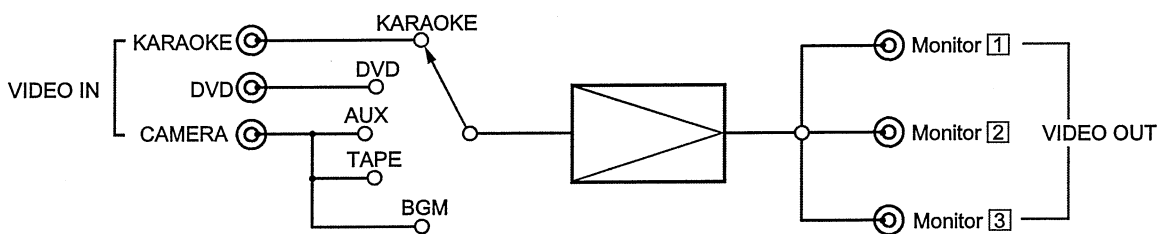

遥控操作

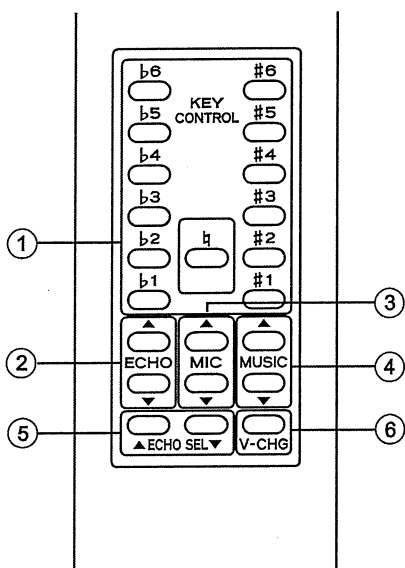

① 主调变换按钮

- 上升(# 1至# 6)
主调能够以6档、每档半个音调从标准主调上升3个音调:
- 标准(♩)
按此按钮回复至标准主调:
- 下降(b 1至b 6)
主调能够以6档、每档半个音调从标准主调下降3个音调:
(一曲结束后, 音调自动回复至标准主调)

② ECHO VOL(回音音量)控制按钮

按住此按钮时, 回音音量将视按住的是按钮的那一边而提高或降低。

③ MIC MASTER VOL(麦克风主音量)控制按钮

按住此按钮时, 音量将视按下的是此按钮的那一边而提高或降低。此时, 前面板上的控制旋钮的LED(发光二极管)会闪烁。轻轻地按此按钮, 可作音量的微调。

④ MUSIC VOL(音乐音量)控制按钮

向下按住此按钮时, 音量将视按下的是此按钮的那一边而提高或降低。此时, 前面板上的控制旋钮的LED(发光二极管)会闪烁。轻轻地按此按钮, 可作音量的微调。

⑤ ECHO Select Button (效果选择钮)

按下此钮, 效果已被选择, 同时, 已选择的效果会显示在面板上。

⑥ V-CHG Select Button (V-CHG 选择按钮)

按下按钮, 音效可变功能已被选择, 同时, V-CHG已显示在LCD 面板上。

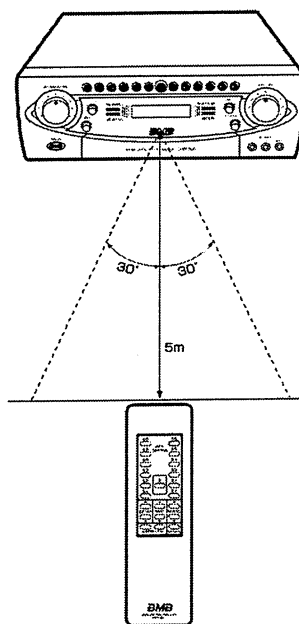

■ 无线遥控器

无线遥控器(RMR-800)与传感装置(红外线信号接收器)间的容许距离约为5m(公尺)。如果遥控器未正确指向传感装置, 或是遥控器与传感装置之间存在障碍物, 遥控器则可能不发挥作用。

遥控器操作

■更换电池

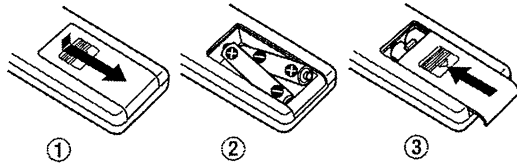

- ①将背面的盖子依箭头指示的方向滑开。
- ②放入两颗干电池如上图所示。
- ③盖上盖子如箭头指示。

注意：

电池的不当使用，可能导致化学物渗漏甚至爆炸。请遵守下列规定：

- (1)装电池时，电池的正(+)与负(-)极位置，应遵照电池室内的指示。
- (2)请勿混合使用新、旧电池。
- (3)请使用同一类型的电池。切勿使用不同类型的电池，即使这些电池形状相同，电压亦可能有所不同。
- (4)将电力耗尽的电池丢入指定的场所(以免污染环境)。
- (5)当您感觉操作的距离变短时，就是电池电力耗尽了，请更换新电池。

故障排除

故障	可能原因	补救方法
无电力供至本装置	· 电线插头从电源插座脱离。	· 将电线插头稳稳地插入电源插座
电源接通但无声音	· Music volume(音乐音量)或Mic Volume(麦克风音量)控制装置可能设定在最小值。	· 调整到适当的音量
	· 扬声器导线脱离	· 正确接上扬声器导线
	· 扬声器导线破损	· 修理导线破损处
	· 扬声器导线短路	· 修理短路的电路
	· 应作连接的设备脱离	· 正确连接设备

故障排除

故障	可能原因	补救方法
当转换功能时，音乐开始但没有声音输出	<ul style="list-style-type: none"> · Sensitivity(灵敏度)开关设定在“low”(低) · 音频组件的输出定在最低值 	<ul style="list-style-type: none"> · 将Sensitivity(灵敏度)开关设定在“High”(高) · 如有电平控制装置，请调至适当值
麦克风没声音 (但是音乐可以播放输出)	<ul style="list-style-type: none"> · 麦克风开关在OFF位置 · 麦克风导线破损 · 麦克风插头脱离 	<ul style="list-style-type: none"> · 将它摆在ON位置 · 修理或换新 · 正确连接麦克风插头
只有在功能设定到BGM(背景音乐)时，麦克风没声音	<ul style="list-style-type: none"> · MIC FREE(麦克风自由)开关在OFF位置 	<ul style="list-style-type: none"> · 如果在OFF位置，当功能设定到BGM(背景音乐)时，麦克风1/2/A/B不会有声音输出。
无音乐声音(有背景音乐与麦克风声音)	<ul style="list-style-type: none"> · 音乐效果装置插孔未连接机外装置。 	<ul style="list-style-type: none"> · 正确地将机外装置接到MUSIC EFFECTOR(音乐效果装置)插孔。如果机外装置接到IN(输入)插孔但却未接到OUT(输出)插孔，音乐声音不会输出
无视频信号	<ul style="list-style-type: none"> · 未完全连接VIDEO OUT(视频输出)插孔。 · 未完全连接VIDEO IN(视频输入)插孔。 	<ul style="list-style-type: none"> · 将与电视机连接的导线插头插进VIDEO OUT插孔。 · 将导线插头插进VIDEO IN插孔。
再生CD或LD期间，功能转换到AUX(辅助装置)、TAPE(磁带)或BGM(背景音乐)	<ul style="list-style-type: none"> · CD或LD输入灵敏度低。 	<ul style="list-style-type: none"> · 将后面板上的SENSITIVITY(灵敏度)开关定到H(高)位置。
即使CD或LD音频信号有输入，仍无声音放出	<ul style="list-style-type: none"> · AUTO SELECT(自动选择)开关定在VIDEO(视频) 	<ul style="list-style-type: none"> · 将AUTO SELECT开关设定到AUDIO(音频)或是A&V(音频 & 视频)。
即使CD或LD视频信号有输入，仍不显现再生画面	<ul style="list-style-type: none"> · AUTO SELECT开关设定在AUDIO(音频) 	<ul style="list-style-type: none"> · 将AUTO SELECT开关设定到VIDEO(视频)或是A&V(音频 & 视频)。
对功放进行操作时无声音输出	<ul style="list-style-type: none"> · 由于功放保护电路动作而导致暂时性地停止工作 	<ul style="list-style-type: none"> · 检查LCD是否有显示“PROTECTION”记号，如果有的话请确认和功放和扬声器的连接和扬声器阻抗是否符合要求(具体请参考11页的扬声器连接注意)。

当“Err”指示出现时

使用本装置时，如果“Err”出现且无音频输出，请将电源关掉(OFF)，然后作下列检查：

- (1)连接的扬声器其阻抗是否正确？
- (2)使用放大器时其温度是否太高？如是，停止使用约20分钟，再使用时应降低音量。

检查上述事项後，再将电源开关打开(ON)。

此时，请查看“Err”指示是否不再出现。如仍出现，本装置确有故障。请立即联系售给您本装置的经销商。

保 养

本装置表面有污秽时，请用软质料的干布擦拭乾淨。如果本装置极为污秽时，请将软质料的布浸在稀释过的洗涤精内(四到五份水对一份洗涤精)，然後扭干，将污物拭去，然后再用一块干布擦拭本装置。切勿使用酒精、稀释剂、苯、杀虫剂或是其他挥发性溶剂，因为它们可能会损伤表面涂料或使本装置表面失去光泽。

亦请勿用附有化学品的布来擦拭本装置，或是将其长时间留在本装置上，因为这会使表面处理的品质降低，或使涂料剥落。

售后服务

(1)本装置如经发现有缺陷，您当地的经销商将根据您的请求，酌收费用为您修理和更换有缺陷的零件。

(2)在您请求您当地的经销商修理前，请先查阅“故障排除”篇，并再作检查。

经销商需知事项：

- 如果您的顾客提出售后服务的请求，请先查看下列事项：

- 确定意外事件的细节
- 检查所有导线与连接
- 清洁透镜或碟片
- 对您的顾客说明操作注意事项以及使用系统的规定
- 如果本装置经判定有缺陷且难以修理，请将本装置送往离您最近的 BMB指定的服务中心。

使用者的风度

- 卡拉OK虽然怡情，但是除非使用时机及地点正确，否则，有时也可能打扰他人。请为您的周围邻居设想。



如果您忘情高歌，卡拉OK的音量也可能会太高。即使很小的声音也会穿墙而出，特别是在寂静的夜里。因此，请特别注意音量，尤其是晚上。为了避免声音外漏，最好请关上窗户，注意使用者风度，以便保持令人舒适的生活环境。

智慧财产权

- 根据智慧财产权法，广播、音乐源，例如音乐卡带、录影带、CD等，皆受到保护。

- 除了自身享受外，作为商业用途使用，散布或租用上述音乐源，或出售给其他人，皆需获得智慧财产所有人同意。

产品概况

- 本装置遵照相关的产品安全法规，用无害的材料制成。

技术诸元

放大器

音频输出功率 150W+150W+150W+150W (Separate 4 amps)
360W+360W (BTL)

谐波失真 (1KHz, -3dB, 8Ω) 0.03%

音频输入 (灵敏度 / 阻抗)

麦克风 6 mV / 3.3KΩ

KARAOKE, DVD, 磁带、辅助装置 300mV / 22KΩ

背景音乐 (有线) 300mV / 22KΩ

音频输出 (电平 / 阻抗)

PRE-OUT 2.5V / 1KΩ

音乐效果装置 300mV / 1KΩ

录音输出 300mV / 1KΩ

SUB OUT 2.5V / 1KΩ

频率响应

麦克风 20Hz ~ 20KHz ± 3dB

音乐 10Hz ~ 20KHz ± 3dB

音质控制响应

音乐音质 bass ± 7dB (100Hz)

Mid ± 5dB (2KHz)

treble ± 7dB (10KHz)

麦克风音质 bass ± 10dB (100Hz)

Mid ± 5dB (2KHz)

treble ± 10dB (10KHz)

扬声器阻抗 6Ω ~ 16Ω

(仅一频道, 1或2)

8Ω ~ 32Ω (两频道, 1与2)

13音程 ± 3音调

主调控制范围

视频输入 (灵敏度 / 输入阻抗) 1Vp-p / 75Ω

视频输出 (输出电平 / 输出阻抗) 1Vp-p / 75Ω

电源

电源 220VAC, 50Hz

功率消耗 840W

AC电源插座 开关式 × 2 (全部最大200W)

..... 非开关式 × 1 (全部最大200W)

尺寸 (宽 × 高 × 深) 420 × 142 × 396mm

重量 17.1kg

附属品

使用说明书 1

无线遥控器 (RMR-800) 1

AAA (R03, UM-4) 电池 2

· 一切与设计及规格相关诸元的变更, 不再另行通知。

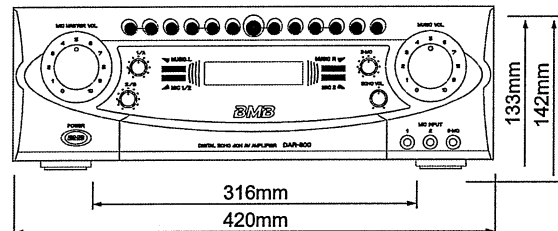
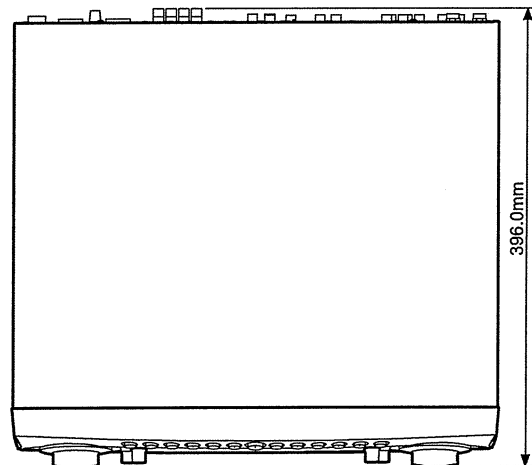



BMB Corp.
<http://www.bmb.co.jp>

**BMB (Shanghai)
International Corp.**
<http://www.bmb.com.cn>